

側面図

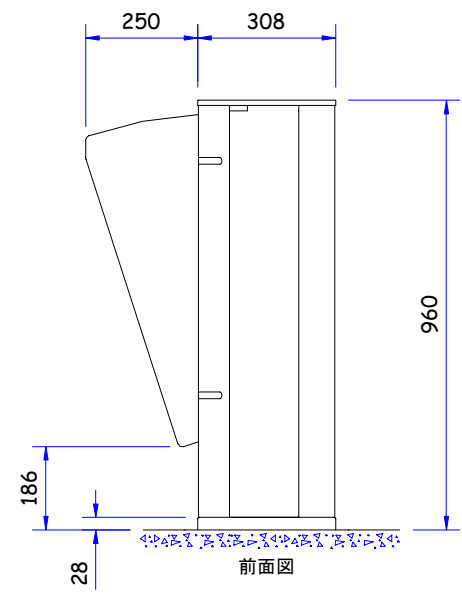

前面図

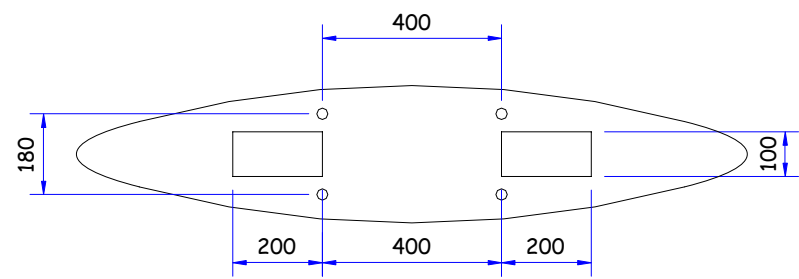

製品名:	Fastlane Glasswing Compact - Elliptical
図名称:	外形寸法図
IDL社図面番号	DRAWING No: S665_500_A0
DATE: 08.3.27	This document is the copyright of Integrated Design Ltd

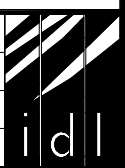

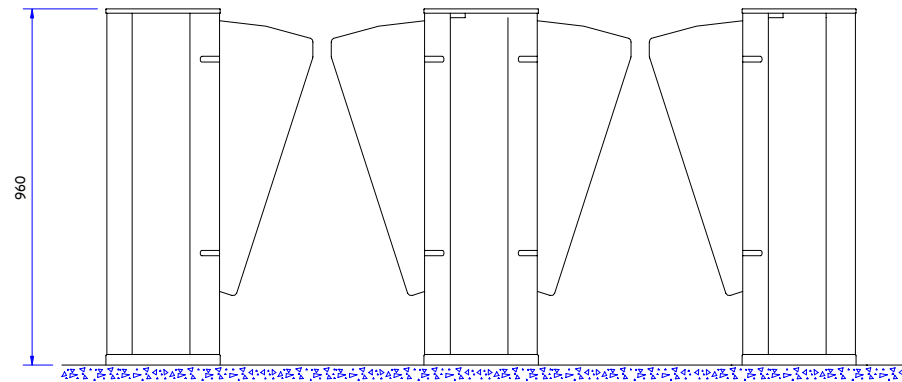
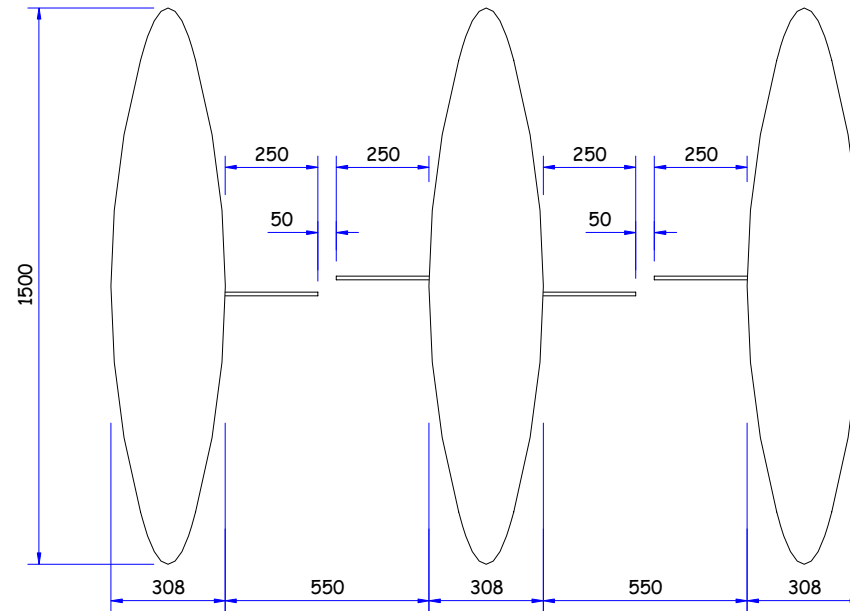

製品名:	Fastlane Glasswing Compact - Elliptical
図名称:	通路幅図
IDL社図面番号	DRAWING No: S665_501_A0
DATE: 08.3.27	This document is the copyright of Integrated Design Ltd

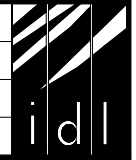

カードリーダー取付オプション2 - 天板上

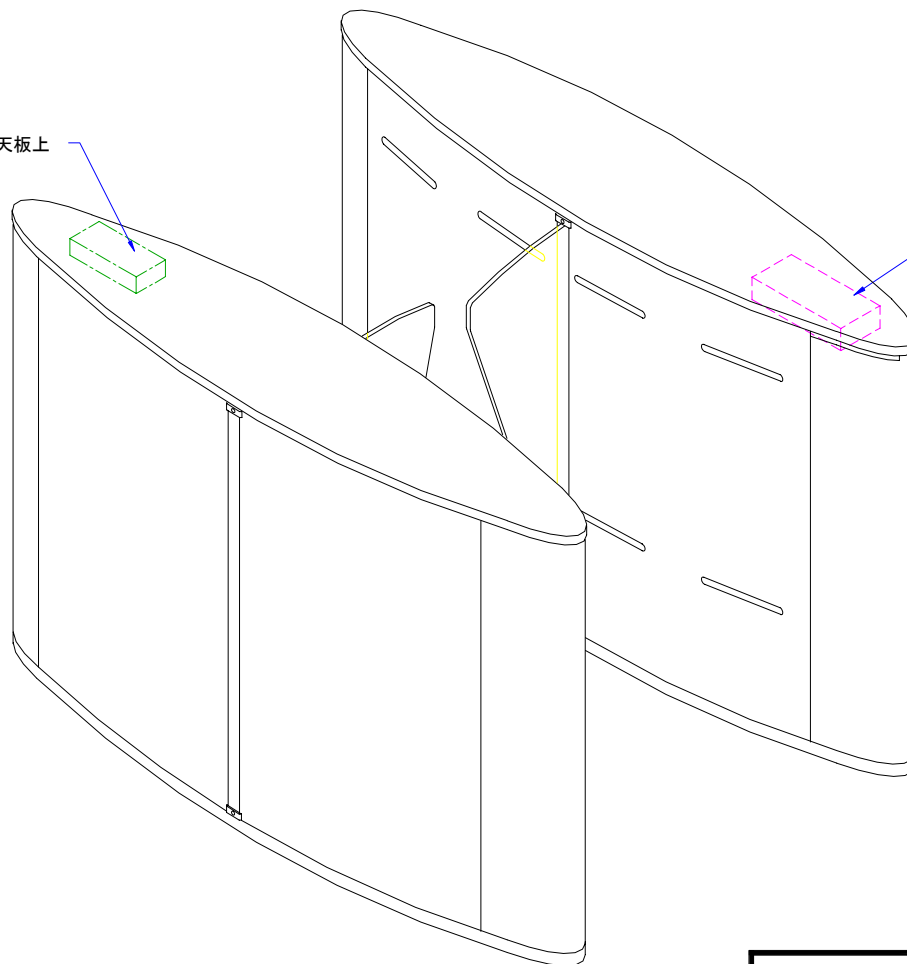

カードリーダー取付オプション1 - 天板下
設置可能範囲(250 × 120 × 75mm)

製品名: Fastlane Glasswing Compact - Elliptical

図名称: カードリーダー取付図

IDL社図面番号 DRAWING No: S665_503_A0

DATE: 08.3.27

This document is the copyright of
Integrated Design Ltd

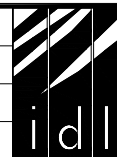

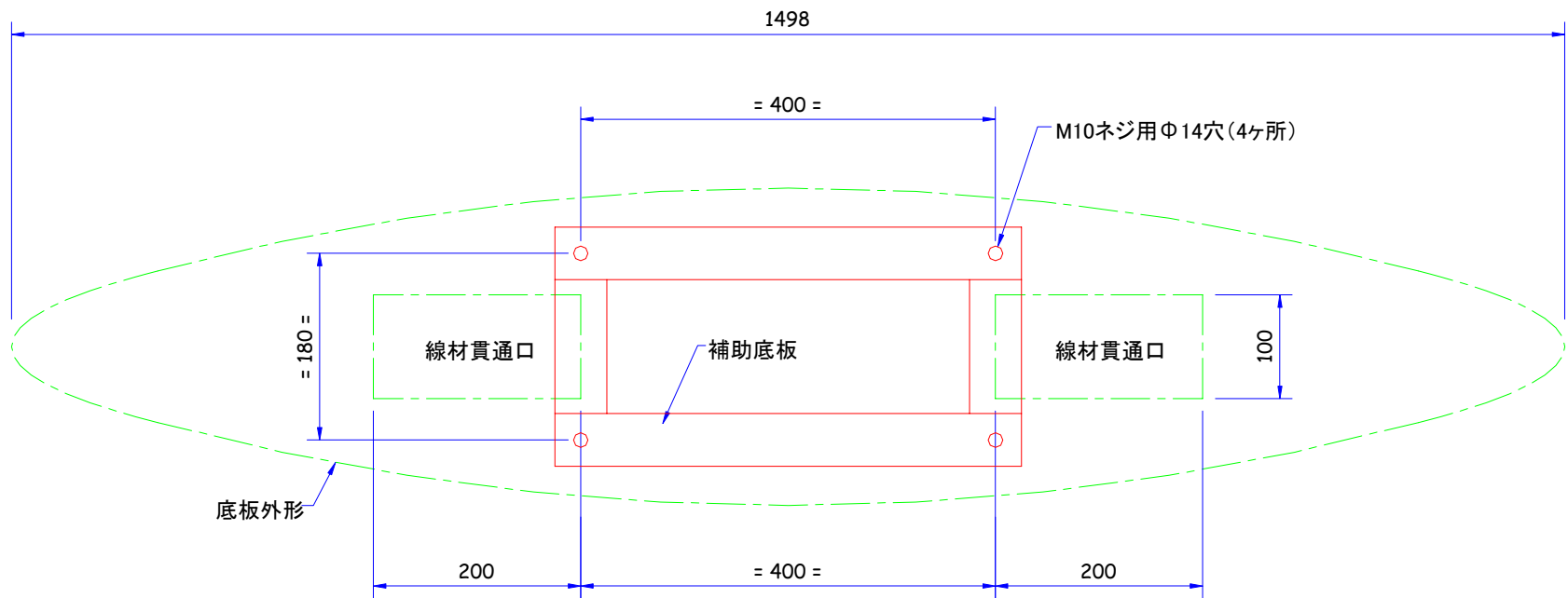

製品名: Fastlane Glasswing Compact - Elliptical

図名称: 設置用テンプレート

IDL社図面番号: DRAWING No: S665_504_A0

DATE: 08.3.26

This document is the copyright of
Integrated Design Ltd

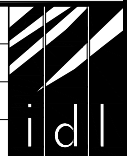

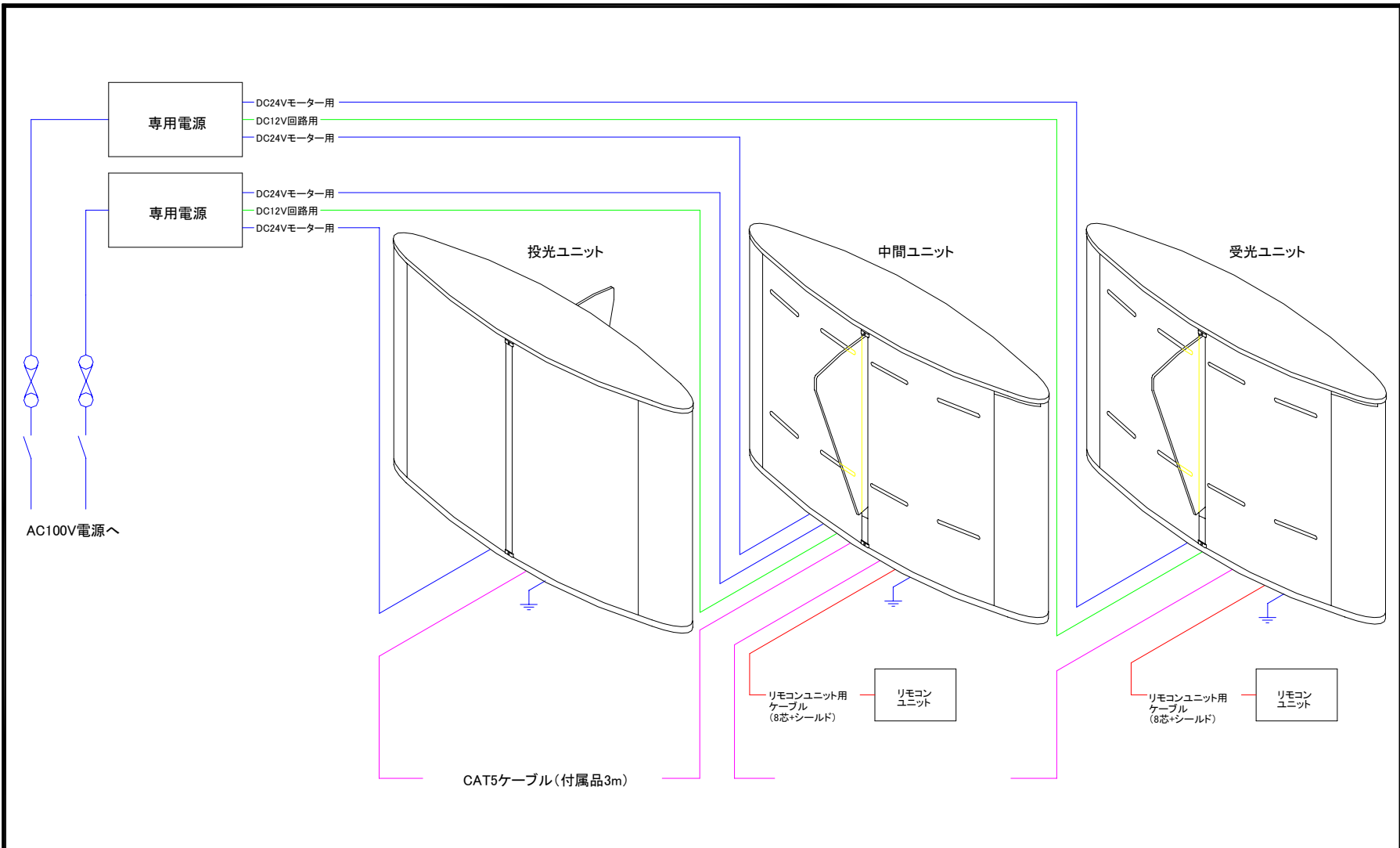

この図面はFastlane Glasswingに必要な配線を表しています。出入管理システムに必要な配線は No.665_508_A0を参照してください。

詳細に関しては、取扱説明書を参照してください。

製品名:	Fastlane Glasswing Compact - Elliptical	
図名称:	電源系配線図	
IDL社図面番号	DRAWING No: S665_507_A0	
DATE: 08.3.27	This document is the copyright of Integrated Design Ltd	

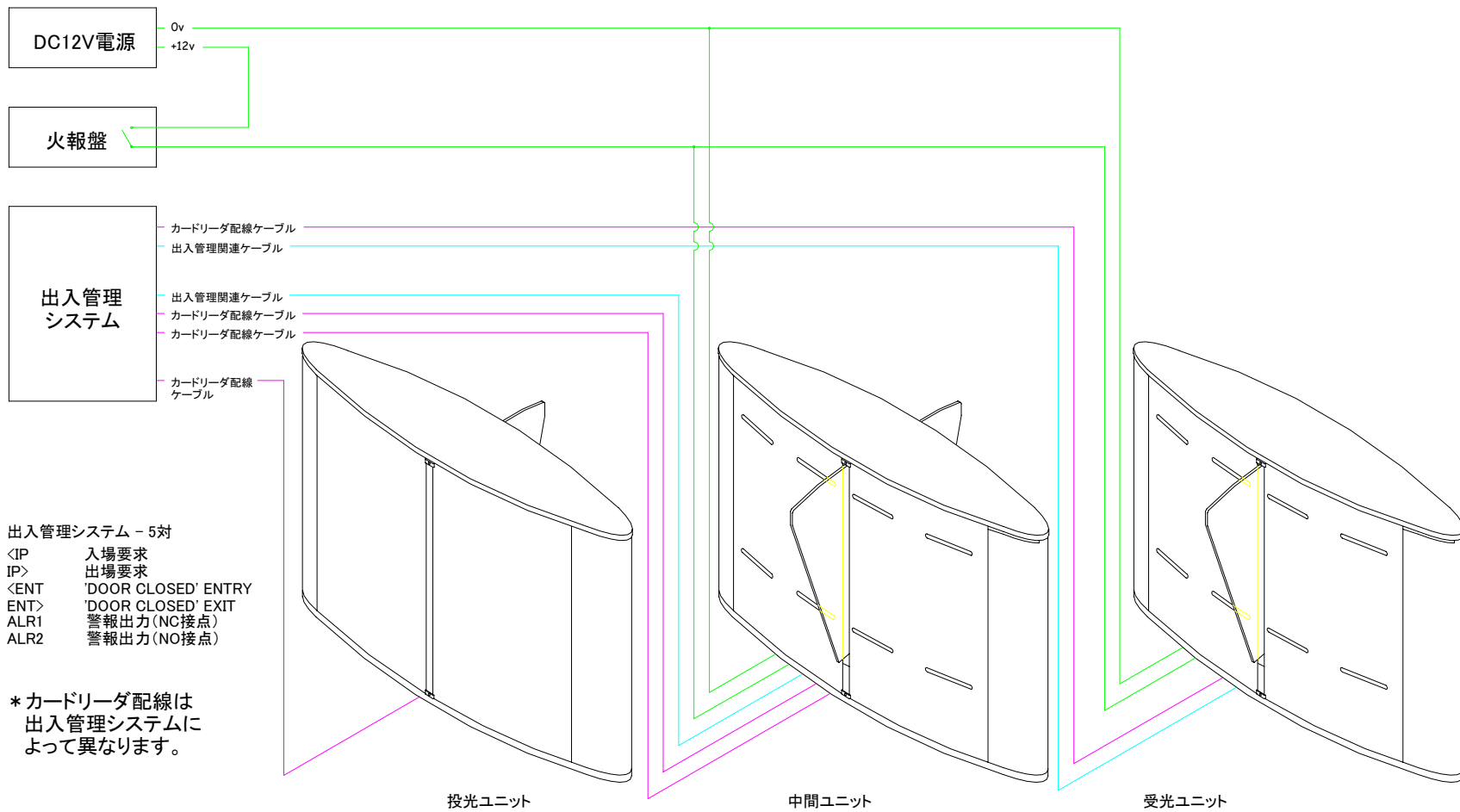

この図面は出入管理関連の配線を表しています。Fastlane Glasswingに必要な配線は No.665_507_A0を参照してください。

詳細に関しては、取扱説明書を参照してください。

製品名:	Fastlane Glasswing Compact - Elliptical	
図名称:	出入管理系配線図	
IDL社図面番号	DRAWING No: S665_508_A0	
DATE: 08.3.27	This document is the copyright of Integrated Design Ltd	